

contactor, AC - 6 B, 16,7 kVAr



Nombre comercial del producto	SIRIUS
Designación del producto	Contactores para condensadores
Denominación del tipo de producto	3RT26
<b>Datos técnicos generales</b>	
Tamaño del contactor	S0
Ampliación del producto	
<ul style="list-style-type: none"> <li>interrupción auxiliar</li> </ul>	No
Resistencia a tensión de choque	
<ul style="list-style-type: none"> <li>del circuito principal valor asignado</li> <li>del circuito auxiliar valor asignado</li> </ul>	6 kV 6 kV
Tensión máxima admitida para separación de protección	
<ul style="list-style-type: none"> <li>entre bobina y contactos principales según EN 60947-1</li> </ul>	400 V
Grado de protección IP	
<ul style="list-style-type: none"> <li>frontal</li> <li>del borne de conexión</li> </ul>	IP20 IP20
Resistencia a choques con choque rectangular	
<ul style="list-style-type: none"> <li>con AC</li> </ul>	7,5g / 5 ms, 4,7g / 10 ms

<b>Resistencia a choques con choque sinusoidal</b>	
<ul style="list-style-type: none"> <li>• con AC</li> </ul>	11,8g / 5 ms, 7,4g / 10 ms
<b>Vida útil mecánica (ciclos de maniobra)</b>	
<ul style="list-style-type: none"> <li>• del contactor con bloque de contactos auxiliares montado típico</li> </ul>	3 000 000
<b>Vida útil eléctrica (ciclos de maniobra)</b>	200 000
<b>Designaciones de referencia según IEC 81346-2:2009</b>	Q

#### Condiciones ambiente

<b>Altitud de instalación con altura sobre el nivel del mar</b>	
<ul style="list-style-type: none"> <li>• máx.</li> </ul>	2 000 m
<b>Temperatura ambiente</b>	
<ul style="list-style-type: none"> <li>• durante el funcionamiento</li> <li>• durante el almacenamiento</li> </ul>	-25 ... +60 °C -55 ... +80 °C

#### Circuito de corriente principal

<b>Número de contactos NA para contactos principales</b>	3
<b>Número de contactos NC para contactos principales</b>	0
<b>Intensidad de empleo</b>	
<ul style="list-style-type: none"> <li>• con AC-6b con 690 V con temperatura ambiente de 60 °C valor asignado</li> </ul>	24 A
<b>Potencia reactiva de empleo con AC-6b</b>	
<ul style="list-style-type: none"> <li>• con 230 V con 50/60 Hz con temperatura ambiente de 60 °C valor asignado</li> <li>• con 400 V con 50/60 Hz con temperatura ambiente de 60 °C valor asignado</li> <li>• con 500 V con 50/60 Hz con temperatura ambiente de 60 °C valor asignado</li> <li>• con 690 V con 50/60 Hz con temperatura ambiente de 60 °C valor asignado</li> </ul>	3 ... 9,6 kvar 6 ... 16,7 kvar 7 ... 21 kvar 10 ... 29 kvar
<b>Frecuencia de maniobra en vacío</b>	
<ul style="list-style-type: none"> <li>• con AC</li> </ul>	500 1/h
<b>Frecuencia de maniobra con AC-6b</b>	
<ul style="list-style-type: none"> <li>• con 230 V máx.</li> <li>• con 240 V máx.</li> <li>• con 400 V máx.</li> <li>• con 480 V máx.</li> <li>• con 500 V máx.</li> <li>• con 600 V máx.</li> <li>• con 690 V máx.</li> </ul>	180 1/h 180 1/h 180 1/h 180 1/h 180 1/h 180 1/h 150 1/h

#### Circuito de control/ Control por entrada

<b>Tipo de corriente</b>	AC
--------------------------	----

<b>Tipo de corriente de la alimentación de tensión de mando</b>	AC
<b>Tensión de alimentación del circuito de mando con AC</b>	
• con 50 Hz valor asignado	110 V
<b>Frecuencia de la tensión de alimentación de mando</b>	
• 1 valor asignado	50 Hz
<b>Factor de rango de trabajo tensión de alimentación de mando valor asignado de la bobina con AC</b>	
• con 50 Hz	0,8 ... 1,1
<b>Potencia inicial aparente de la bobina con AC</b>	77 V·A
<b>Cos phi inductivo a la potencia de atracción de la bobina</b>	0,82
<b>Potencia de retención aparente de la bobina con AC</b>	9,8 V·A
<b>Cos phi inductivo con potencia de retención de la bobina</b>	0,25
<b>Retardo de cierre</b>	
• con AC	9 ... 38 ms
<b>Duración de arco</b>	10 ... 15 ms
<b>Intensidad residual de electrónica con control con señal &lt;0&gt;</b>	
• con AC con 230 V máxima admisible	6 mA

#### Circuito de corriente secundario

<b>Número de contactos NC para contactos auxiliares</b>	2
• adosables	0
• conmutación instantánea	2
<b>Número de contactos NA para contactos auxiliares</b>	1
• adosables	0
• conmutación instantánea	1
<b>Intensidad de empleo de los contactos auxiliares con AC-12 máx.</b>	10 A
<b>Intensidad de empleo de los contactos auxiliares con AC-15</b>	
• con 230 V	6 A
• con 400 V	3 A
<b>Intensidad de empleo de los contactos auxiliares con DC-13</b>	
• con 24 V	6 A
• con 60 V	2 A
• con 110 V	1 A
• con 125 V	0,9 A
• con 220 V	0,3 A
<b>Confiabilidad de contacto de los contactos auxiliares</b>	0,00000001

## Valores nominales UL/CSA

<b>Capacidad de carga de los contactos auxiliares según UL</b>	A600 / Q600
--	-------------

## Protección contra cortocircuitos

<b>Tipo de cartucho fusible</b>	
<ul style="list-style-type: none"> <li>• para protección contra cortocircuitos del circuito principal             <ul style="list-style-type: none"> <li>— con tipo de coordinación 1 necesario</li> </ul> </li> <li>• para protección contra cortocircuitos del bloque de contactos auxiliares necesario</li> </ul>	<p>gG: 50 A (690 V, 50 kA)</p> <p>gG: 10 A (500 V, 1 kA)</p>

## Instalación/ fijación/ dimensiones

<b>Posición de montaje</b>	con plano de montaje vertical, girable +/-180°; con plano de montaje vertical, inclinable +/-22,5° hacia delante y atrás
<b>Tipo de fijación</b>	fijación por tornillo y abroche a perfil DIN de 35 mm según DIN EN 50022
<b>Altura</b>	135 mm
<b>Anchura</b>	45 mm
<b>Profundidad</b>	155 mm
<b>Distancia que debe respetarse</b>	
<ul style="list-style-type: none"> <li>• para montaje en serie             <ul style="list-style-type: none"> <li>— hacia un lado</li> </ul> </li> <li>• a piezas puestas a tierra             <ul style="list-style-type: none"> <li>— hacia un lado</li> </ul> </li> </ul>	<p>10 mm</p> <p>10 mm</p>

## Conexiones/ Bornes









<b>Tipo de conexión eléctrica</b>	
<ul style="list-style-type: none"> <li>• para circuito principal</li> <li>• para circuito auxiliar y circuito de mando</li> </ul>	<p>conexión por tornillo</p> <p>conexión por tornillo</p>
<b>Tipo de secciones de conductor conectables</b>	
<ul style="list-style-type: none"> <li>• para contactos principales             <ul style="list-style-type: none"> <li>— monofilar</li> <li>— multifilar</li> <li>— monofilar o multifilar</li> <li>— alma flexible con preparación de los extremos de cable</li> </ul> </li> <li>• con cables AWG para contactos principales</li> </ul>	<p>2x (1 ... 2,5 mm<sup>2</sup>), 2x (2,5 ... 10 mm<sup>2</sup>)</p> <p>2x (1 ... 2,5 mm<sup>2</sup>), 2x (2,5 ... 10 mm<sup>2</sup>)</p> <p>2x (1 ... 2,5 mm<sup>2</sup>), 2x (2,5 ... 10 mm<sup>2</sup>)</p> <p>2x (1 ... 2,5 mm<sup>2</sup>), 2x (2,5 ... 6 mm<sup>2</sup>), 1x 10 mm<sup>2</sup></p> <p>2x (16 ... 12), 2x (14 ... 8)</p>
<b>Tipo de secciones de conductor conectables</b>	
<ul style="list-style-type: none"> <li>• para contactos auxiliares             <ul style="list-style-type: none"> <li>— monofilar</li> <li>— monofilar o multifilar</li> <li>— alma flexible con preparación de los extremos de cable</li> </ul> </li> <li>• con cables AWG para contactos auxiliares</li> </ul>	<p>2x (0,5 ... 1,5 mm<sup>2</sup>), 2x (0,75 ... 2,5 mm<sup>2</sup>), 2x 4 mm<sup>2</sup></p> <p>2x (0,5 ... 1,5 mm<sup>2</sup>), 2x (0,75 ... 2,5 mm<sup>2</sup>), 2x 4 mm<sup>2</sup></p> <p>2x (0,5 ... 1,5 mm<sup>2</sup>), 2x (0,75 ... 2,5 mm<sup>2</sup>)</p> <p>2x (20 ... 16), 2x (18 ... 14), 2x 12</p>

Tipo de secciones mínimas conectables para contactos principales con AC-6b	
<ul style="list-style-type: none"> <li>• con 40 °C</li> <li>• con 60 °C</li> </ul>	<p>1x 6 mm<sup>2</sup></p> <p>1x 10 mm<sup>2</sup>, 2x 6 mm<sup>2</sup></p>
Calibre AWG como sección de conductor conectable codificada para contactos principales	16 ... 8

## Seguridad

<b>Función del producto</b>	
<ul style="list-style-type: none"> <li>• contacto espejo según IEC 60947-4-1</li> <li>• apertura positiva según IEC 60947-5-1</li> </ul>	<p>No</p> <p>No</p>
<b>Protección de contacto directo contra descarga eléctrica</b>	a prueba de contacto involuntario con los dedos

## Certificados/ Homologaciones

General Product Approval			EMC	Declaration of Conformity	
					
CCC	CSA	UL		RCM	EG-Konf.
Declaration of Conformity	Test Certificates	Marine / Shipping		other	
<a href="#">Miscellaneous</a>	<a href="#">Type Test Certificates/Test Report</a>			<a href="#">Confirmation</a>	
		BUREAU VERITAS	RMRS		VDE

## Más información

**Information- and Downloadcenter (Catálogos, Folletos,...)**

[www.siemens.com/sirius/catalogs](http://www.siemens.com/sirius/catalogs)

**Industry Mall (sistema de pedido online)**

<https://mall.industry.siemens.com/mall/es/es/Catalog/product?mlfb=3RT2625-1AF05>

**Generador CAX online**

<http://support.automation.siemens.com/WW/CAXorder/default.aspx?lang=en&mlfb=3RT2625-1AF05>

**Service&Support (Manuales, certificados, características, FAQ,...)**

<https://support.industry.siemens.com/cs/ww/es/ps/3RT2625-1AF05>

**Base de datos de imágenes (fotos de producto, dibujos acotados 2D, modelos 3D, esquemas de conexiones, macros**

**EPLAN, ...)**

[http://www.automation.siemens.com/bilddb/cax\\_de.aspx?mlfb=3RT2625-1AF05&lang=en](http://www.automation.siemens.com/bilddb/cax_de.aspx?mlfb=3RT2625-1AF05&lang=en)

**Curva característica: Comportamiento en disparo, I<sup>2</sup>t, Corriente de corte limitada**

<https://support.industry.siemens.com/cs/ww/en/ps/3RT2625-1AF05/char>

**Otras características (p. ej. vida útil eléctrica, frecuencia de maniobras)**

<http://www.automation.siemens.com/bilddb/index.aspx?view=Search&mlfb=3RT2625-1AF05&objectype=14&gridview=view1>

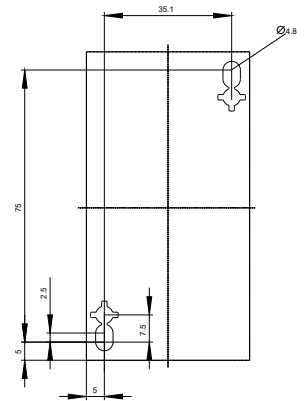
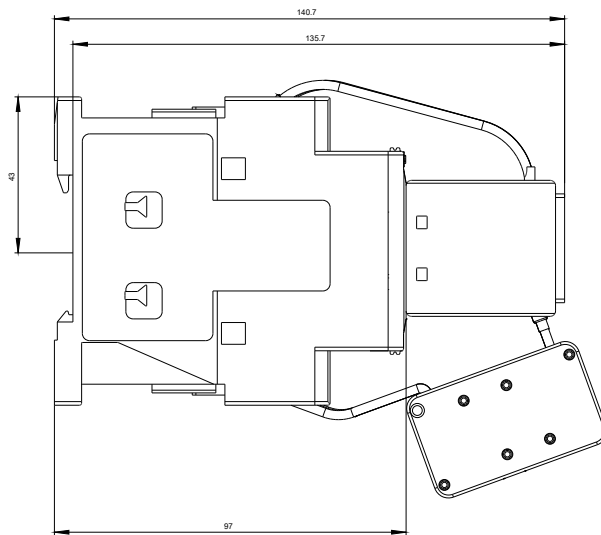
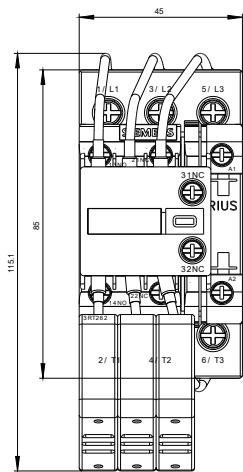

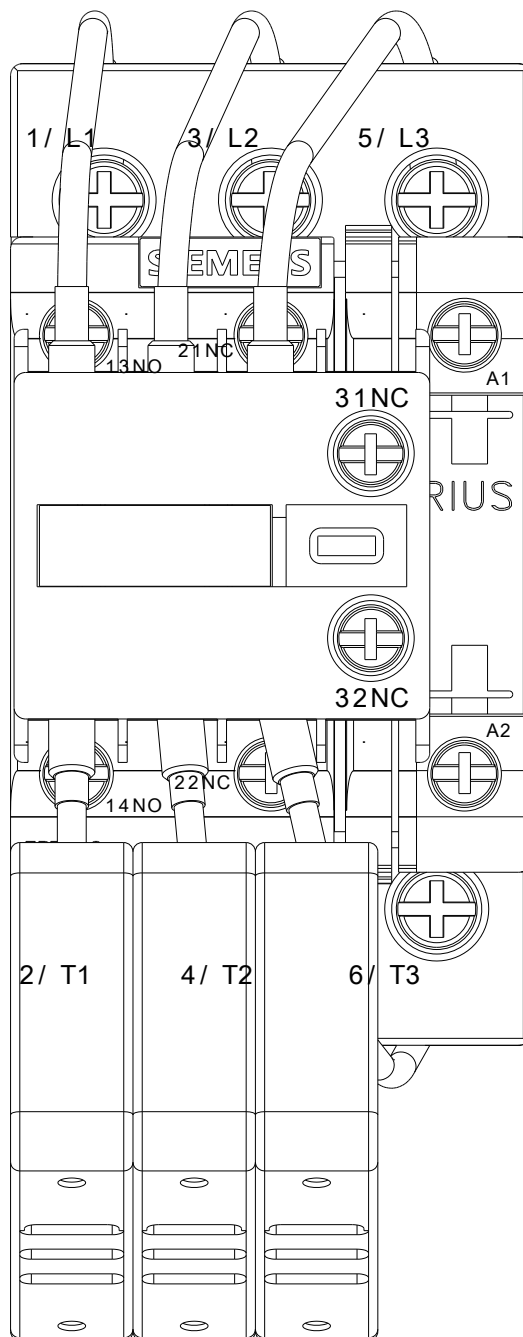

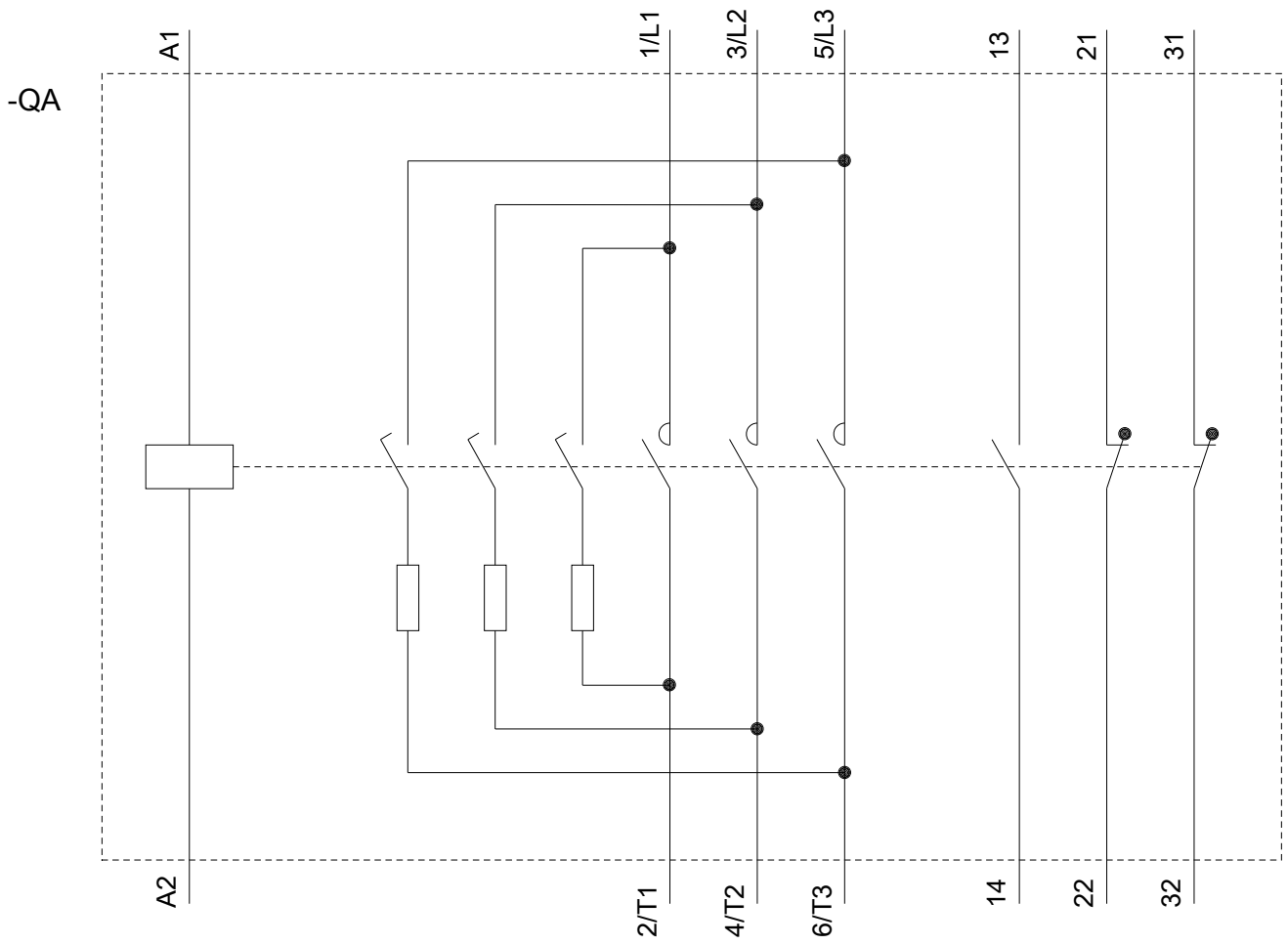

Última modificación:

09/11/2019